

MAXXUM

MAXXUM

TRACTEURS DE
115 - 150 CH



CASE IH

CASE IH

LA SÉRIE MAXXUM

DE NOUVEAUX AVANTAGES

Du moteur FPT de dernière génération aux nouvelles fonctionnalités disponibles en cabine destinées à vous simplifier la vie, le nouveau Maxxum évolue en tous points.

MAXXUM CVXDRIVE

4 MODÈLES DE 125 À 150 CH AVEC TRANSMISSION CVXDRIVE À VARIATION CONTINUE

- Transmission à variation continue CVXDrive pour un rendement mécanique élevé (plages 2 AV / 1 AR)
- Puissance à la demande pour optimiser la consommation
- Double commande d'accélérateur EcoDrive : mode d'utilisation Eco/Puissance réglable en permanence sous la main
- Débit hydraulique maximum disponible en 150 l/min
- AccuTurn Pro - automatisation des demi-tours : toutes les actions répétitives à effectuer en fourrière sont automatisées

MAXXUM MULTICONTROLLER

4 MODÈLES DE 125 À 150 CH AVEC TRANSMISSION ACTIVEDRIVE 8

- Transmission ActiveDrive 8 Semi Powershift
- L'incontournable accoudoir Multicontroller, pour un confort de conduite optimal
- 4 distributeurs AR maxi disponibles en version mécanique
- Système de gestion des fourrières HMC II et ISOBUS III
- Régimes de prise de force arrière 540/540E/1000
- Débit hydraulique maximum disponible en 150 l/min

MAXXUM

5 MODÈLES DE 116 À 150 CH AVEC TRANSMISSION ACTIVEDRIVE 4

- Transmission ActiveDrive 4 Semi Powershift
- Choix de cabine toit standard ou surbaissé
- 4 distributeurs AR maxi disponibles en version mécanique
- Régimes de prise de force arrière 540/540E/1000 avec vitesse proportionnelle à l'avancement en option
- Débit hydraulique maximum disponible en 121 l/min



POURQUOI ACHETER UN TRACTEUR MAXXUM ?	4 - 5
UN TRACTEUR À LA HAUTEUR DE VOTRE POTENTIEL	6 - 7
UNE GAMME – TROIS FINITIONS.....	8 - 9
CONFORT	10 - 11
COMMANDES ET ÉCRANS	12 - 15
MOTEUR	16 - 19
TRANSMISSIONS	18 - 21
SUSPENSION	22 - 23
SÉCURITÉ	24 - 25
PRISE DE FORCE.....	26 - 27
SYSTÈME HYDRAULIQUE	28 - 29
CHARGEUR FRONTAUX.....	30 - 33
ÉCRANS AFS.....	34 - 37
AFS CONNECT	38 - 39
HMC II / ACCUTURN PRO / ISOBUS	40 - 41
SERVICES	42 - 43
DONNÉES TECHNIQUES.....	44 - 47

CASE IH

POURQUOI ACHETER UN TRACTEUR MAXXUM ?

Découvrez les avantages du Maxxum conçu pour effectuer un grand nombre de tâches : du pont AV robuste adapté au chargeur, aux options AFS de guidage ou simplement grâce au confort disponible en cabine, pour garantir votre productivité.

EFFICACITÉ

LA PUISSANCE PAR CASE IH

Maîtrisez votre poste carburant grâce au Maxxum, le leader des tracteurs de puissance moyenne.

- Moteur FPT : 6 cylindres et 6,7 l ou 4 cylindres et 4,5 l
- Couple max. jusqu'à 650 Nm à 1500 tr/min
- Vitesse : 40 ou 50 km/h maxi avec mode Eco à 1700 tr/min
- Intervalle d'entretien principal : 750 heures
- Augmentation du couple de 40%

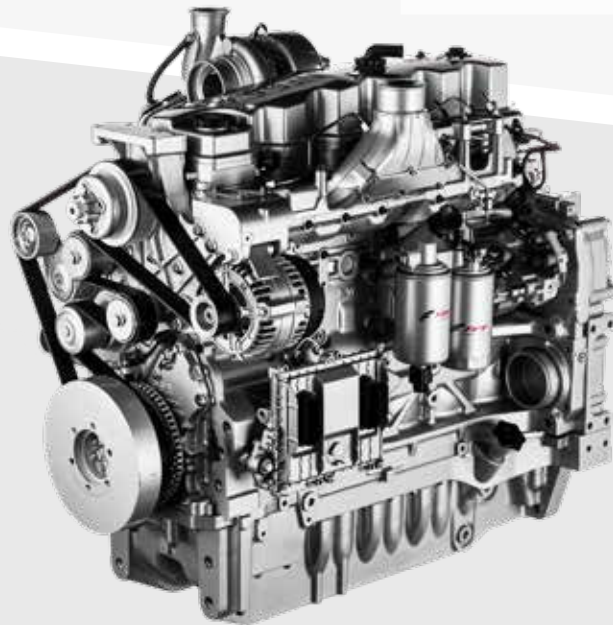

PRÉCISION

UN TRACTEUR TEL QUE VOUS L'IMAGINEZ

Signal de correction autoguidage : précision à la demande, automatisation des actions répétitives en fourrière, demi-tour automatique...

- AccuGuide : précision RTK+ 1,5 cm
- HMC II : enregistrement des actions répétitives en fourrière
- AFS AccuTurn Pro : demi-tour automatique
- Adaptive Steering Control (ACS) : ratio de direction variable

CONFORT

COMME CHEZ VOUS

Accédez facilement à tout ce dont vous avez besoin. Ajustez les paramètres pendant que vous vous déplacez.

- Cabine : compartiment réfrigéré intégré, siège chauffant/ventilé, niveau sonore de 69 dB(A)
- Visibilité : essuie-glace rotatif grand angle, éclairage de travail LED et 4 entrées caméras
- Confort : suspension pont avant ou cabine



SÉCURITÉ

PROTÉGER CE QUI EST IMPORTANT

Prenez soin de votre Maxxum et de vous-même grâce à nos fonctions de sécurité avancées.

- Freinage de remorque pneumatique automatique : alignement tracteur - remorque préservé
- Stop Actif : la transmission immobilise le tracteur et le frein de stationnement s'engage automatiquement pour sécuriser les arrêts
- Automatisation de traction : engagement du pont AV et blocage de différentiel avant et arrière automatiques



AFS CONNECT

TRAVAILLEZ PLUS INTELLIGEMMENT ET MOINS DUREMENT

Gérez votre exploitation, votre flotte et les échanges de données afin d'optimiser votre travail au bureau et dans les champs.

- Exploitation : champs, applications, données agronomiques
- Flotte : emplacements et paramètres des machines
- Données : partage des données agronomiques
- Pack SAFEGUARD CONNECT de 3 ans inclus :
 - 3 ans d'extension de garantie
 - 3 ans de services AFS Connect™
 - MAXService 24 heures sur 24, 7 jours sur 7
 - Contrôle préventif avant la saison
 - Formation de l'utilisateur par le concessionnaire



UN TRACTEUR À LA HAUTEUR DE VOTRE POTENTIEL

Une puissance durable conçue pour répondre à vos besoins.

Le Maxxum est un tracteur universel. Que ce soit à la ferme, sur la route ou dans les champs, avec son puissant moteur 4 ou 6 cylindres de 116 à 150 ch, le Maxxum réalise chaque tâche avec facilité. Avec le Maxxum 150, Case IH propose un modèle unique sur le marché : le tracteur le plus léger et le plus compact du segment doté d'un moteur six cylindres sur ce créneau de puissance.

MAXXUM CVXDRIVE – 4 MODÈLES DE 125 À 150 CH

En tant que pionnier en matière de transmissions à variation continue, Case IH reste à l'avant-garde de la conception et de la transmission à variation continue, créant des systèmes qui offrent un rendement optimal tout en étant intuitifs à utiliser. La transmission CVXDrive de Case IH est facile à maîtriser par tous, des chauffeurs à plein temps aux conducteurs occasionnels.

MAXXUM MULTICONTROLLER – 4 MODÈLES DE 125 À 150 CH

Simplicité et intuitivité sont les points forts de l'accoudeur Multicontroller Case IH, ce qui vous permet d'augmenter votre productivité et votre efficacité. De plus, les Maxxum Multicontroller sont encore plus faciles à utiliser grâce à la nouvelle transmission à double embrayage 24 AV /24AR à 8 rapports ActiveDrive 8.

MAXXUM – 5 MODÈLES DE 116 À 150 CH

Les modèles Maxxum standard disposent de tout ce dont les exploitations agricoles modernes ont besoin. Ils sont équipés de la transmission ActiveDrive 4 Powershift 4 gammes 16 AV/16 AR 40 km/h, d'une cabine confortable, de quatre distributeurs auxiliaires mécaniques (maximum), et de capacités hydrauliques et de relevage de premier ordre.

MODÈLES	Puissance nominale ECE R120 ¹⁾ à 2200 tr/min (kW/ch)	Puissance max. ECE R120 ¹⁾ avec gestion de la puissance ²⁾ à 1800 - 1900 tr/min (kW/ch)	Nombre de cylindres / Cylindrée (cm ³)	Débit de pompe max. de série/en option (l/min)	Capacité de levage max. (kg)
Maxxum 150 CVXDrive / Maxxum 150 Multicontroller / Maxxum 150	110 / 150	129 / 175	6 / 6 728	150 (-) / 86 (150) / 86 (121)	7 864
Maxxum 145 CVXDrive / Maxxum 145 Multicontroller / Maxxum 145	107 / 145	129 / 175	4 / 4 485	150 (-) / 86 (150) / 86 (121)	7 864
Maxxum 135 CVXDrive / Maxxum 135 Multicontroller / Maxxum 135	99 / 135	124 / 169	4 / 4 485	150 (-) / 86 (150) / 86 (121)	7 864
Maxxum 125 CVXDrive / Maxxum 125 Multicontroller / Maxxum 125	92 / 125	114 / 155	4 / 4 485	150 (-) / 86 (150) / 86 (121)	7 864
Maxxum 115	85 / 116	107 / 150	4 / 4 485	86 (121)	7 864

¹⁾ La norme ECE R120 correspond aux normes ISO 14396 et 97 / 68 / CE

²⁾ La Gestion de puissance est uniquement disponible pendant les travaux à la prise de force en déplacement et au transport





1

CONCEPTION

- Concept moderne et efficace de la calandre pour laisser passer la quantité d'air nécessaire au bon fonctionnement du tracteur
- Phares de travail LED puissants intégrés à la calandre avec des phares d'angle pour un éclairage à 180°

2

CONFORT DE CONDUITE ET SÉCURITÉ

- Pont avant avec suspension et freinage en option
- Suspension de cabine disponible sur tous les modèles Maxxum
- Siège conducteur Premium avec suspension active (Maxxum CVXDrive et Maxxum Multicontroller)
- Freinage de remorque pneumatique automatique breveté sur CVXDrive : maintien de l'alignement tracteur-remorque en toutes conditions

5

5

SYSTÈME HYDRAULIQUE

- Pompes hydrauliques PFC fournissant un débit de 86 l/min et jusqu'à 150 l/min à 210 bar
- Capacité de levage maximale : relevage AR 7864 kg et relevage AV 3100 kg
- 4 distributeurs AR maxi. à commande mécanique ou version électrohydraulique sur Maxxum Multicontroller ou CVXDrive
- 2 distributeurs latéraux à commande mécanique sur Maxxum
- 3 distributeurs latéraux à commande électrohydraulique maxi sur Maxxum Multicontroller et CVXDrive
- Alimentation extérieure (Power Beyond) pour une alimentation directe des outils

3

MOTEUR

- Moteur FPT turbodiesel, 4 ou 6 cylindres, 4,5 ou 6,7 litres, avec refroidisseur d'air d'admission air/air et turbocompresseur régulé
- Un œil sur l'environnement : tous les modèles Maxxum respectent la norme européenne stricte sur les émissions Stage V
- Combustion privilégiant la performance, pas d'EGR
- EPM, jusqu'à 24 ch de réserve de puissance
- Intervalle d'entretien de 750 heures

4

RELEVAGE AVANT

- Relevage avant intégré, avec prise de force automatique et gestion en option
- Option direction à pas variable ASC permettant de réduire le nombre de tours de volants nécessaires lors des manœuvres
- Joystick électronique permettant de commander les distributeurs auxiliaires avant ou arrière

6

CHOIX DE TRANSMISSIONS

- Transmission à variation continue CVXDrive de 0 à 50 km/h avec Stop Actif
- Transmission ActiveDrive 4 ou ActiveDrive 8 Semi Powershift avec passage automatique des rapports et Powershuttle programmable
- Frein de stationnement électronique
- Toutes les transmissions permettent d'atteindre 40 km/h à un régime moteur réduit (40 km/h ECO)

UNE GAMME – TROIS FINITIONS

À vous de choisir



Confort à la demande : choisissez parmi nos packs pour adapter votre Maxxum à vos besoins spécifiques. Couvrez vos besoins essentiels avec le pack Selection, augmentez vos capacités avec le pack Advanced ou profitez pleinement du potentiel de la série Maxxum avec le pack Professional.

Les packs d'équipement peuvent être modifiés par Case IH sans préavis. Veuillez contacter votre concessionnaire local pour connaître la dernière configuration.

PROFESSIONAL

LIBÉREZ LE VÉRITABLE POTENTIEL DE VOTRE TRACTEUR

MAXXUM CVXDRIVE

- Transmission CVXDrive avec réglages personnalisés
- Distributeurs auxiliaires électrohydrauliques et pompe hydraulique de 150 l/min
- Prise de force 3 régimes (540/540E/1000 ou 540E/1000/1000E)
- Cabine toit standard avec climatisation, siège passager et suspension
- Pont avant avec suspension
- Gestion du relevage avant et 3° point hydraulique AR
- Gestion de séquence de fourrière configurable à l'arrêt (HMCII) et AccuGuide intégrés au moniteur AFS Pro 700™ Plus
- Isobus classe II ou III

MAXXUM MULTICONTROLLER

- Transmission ActiveDrive 8 à rendement élevé avec 24x24 rapports, Powershift 8 vitesses et technologie à double embrayage
- Distributeurs auxiliaires électrohydrauliques et pompe hydraulique de 150 l/min
- Gestion du régime moteur et prise de force 3 régimes (540/540E/1000 ou 540E/1000/1000E)
- Cabine toit standard avec climatisation, siège passager et suspension
- APM (gestion automatique de la productivité)
- Pont avant avec suspension
- Attelage frontal avec gestion du relevage avant et troisième point hydraulique
- Compatibilité avec le système avancé de gestion des séquences en fourrières (HMC II) et l'autoguide sur le moniteur tactile AFS Pro 700™ Plus
- Isobus classe II ou III



ADVANCED

DES FONCTIONS AVANCÉES POUR LES TÂCHES QUOTIDIENNES

MAXXUM CVXDRIVE

- Transmission CVXDrive avec réglages personnalisés
- Distributeurs auxiliaires électrohydrauliques et pompe hydraulique de 150 l/min
- Prise de force 3 régimes (540/540E/1000 ou 540E/1000/1000E)
- Cabine toit standard ou surbaissé avec climatisation, siège passager et suspension
- Pont avant avec suspension
- Gestion de séquence de fourrière configurable à l'arrêt (HMCII) et AccuGuide intégrés au moniteur AFS Pro 700™ Plus en option
- Isobus classe II en option

MAXXUM MULTICONTROLLER

- Transmission ActiveDrive 8 à rendement élevé avec 24x24 rapports, Powershift 8 vitesses et technologie à double embrayage
- Distributeurs auxiliaires électrohydrauliques et pompe hydraulique de 150 l/min
- Gestion du régime moteur et prise de force 3 régimes (540/540E/1000 ou 540E/1000/1000E)
- Cabine toit standard ou surbaissé avec climatisation, siège passager et suspension
- Pont avant avec suspension
- Gestion de séquence de fourrière configurable à l'arrêt (HMCII) et AccuGuide intégrés au moniteur AFS Pro 700™ Plus en option
- Isobus classe II en option

MAXXUM

- Transmission ActiveDrive 4 éprouvée et efficace avec 16x16 rapports et Powershift 4RM
- Distributeurs auxiliaires mécaniques et pompe hydraulique de 121 l/min
- Gestion du régime moteur et prise de force 3 régimes (540/540E/1000 ou 540E/1000/1000E)
- Cabine toit standard ou surbaissé avec climatisation, siège passager et suspension
- Pont avant avec suspension
- Gestion des séquences de fourrière basique (enregistrement)



SELECTION

LES OPTIONS INDISPENSABLES POUR COUVRIR LES BESOINS DES CLIENTS

MAXXUM MULTICONTROLLER

- Transmission ActiveDrive 8 à rendement élevé avec 24x24 rapports, Powershift 8 vitesses et technologie à double embrayage
- Distributeurs auxiliaires mécaniques et pompe hydraulique de 86 l/min (150 l/min en option)
- Prise de force 3 régimes (540/540E/1000 ou 540E/1000/1000E)
- Cabine toit standard ou surbaissé avec climatisation, siège passager et suspension
- Pont avant avec suspension en option

MAXXUM

- Transmission ActiveDrive 4 éprouvée et efficace avec 16x16 rapports et Powershift 4RM
- Distributeurs auxiliaires mécaniques et pompe hydraulique de 86 l/min (121 l/min en option)
- Prise de force 3 régimes (540/540E/1000 ou 540E/1000/1000E)
- Cabine toit standard ou surbaissé avec climatisation, siège passager et suspension en option
- Pont avant avec suspension en option



UN CONFORT EXCEPTIONNEL

Découvrez un confort sans précédent

Le poste de conduite des Maxxum vous offre un confort vous permettant de supporter les journées de travail qui s'éternisent. C'est pourquoi le poste de travail conçu par Case IH vous garantit un maximum de confort, heure après heure, jour après jour.

UN CONFORT BIEN PENSÉ À TOUS LES NIVEAUX

Nos ingénieurs ont soigné l'ergonomie des commandes quelle que soit la version de Maxxum. Ils sont simples à conduire, à manœuvrer, et peuvent être équipés d'un joystick qui s'intègre parfaitement en cabine.

COMPARTIMENT RÉFRIGÉRÉ

Ce nouveau compartiment réfrigéré vous offre un espace suffisant pour y stocker de la nourriture et des boissons pour vos journées les plus longues. Conçu pour être ergonomique, ce compartiment est placé à portée de main sans gêner la visibilité à l'avant.

QUE LA LUMIÈRE SOIT

Case IH vous offre encore plus d'éclairage avec la dernière génération de tracteurs Maxxum. Le toit incorpore un éclairage à 360° pour assurer une excellente visibilité aussi bien devant, derrière que sur les côtés. Vous pouvez ainsi contrôler sans difficulté l'efficacité du travail de vos outils.

ASSEYEZ-VOUS SUR VOTRE SIÈGE CHAUFFANT ET VENTILÉ !

Le siège cuir Maximo Evolution à suspension active, chauffage et ventilation intégrés, offre le summum du confort disponible sur les Maxxum Multicontroller et le Maxxum CVXDrive.

NOUVEAU

ESSUIE-GLACE ROTATIF GRAND ANGLE
+ DE SURFACE BALAYÉE
(+ 60% PAR RAPPORT À LA VERSION
PRÉCÉDENTE)



LE CENTRE DE COMMANDES DU MAXXUM

À tout moment, tout est sous contrôle

CONÇU COMME UNE CEINTURE PORTE-OUTILS

Si vous vous êtes déjà servi d'un Maxxum Multicontroller ou Maxxum CVXDrive, vous savez combien ses commandes sont intuitives et si vous n'en avez jamais conduit, asseyez-vous et constatez par vous-même ! Ces tracteurs sont conçus par des gens qui connaissent l'agriculture, les agriculteurs et les tracteurs. Que vous ayez besoin d'un tracteur performant mais simple ou d'un équipement à l'avant-garde de la technologie, il y a un niveau d'équipement approprié, avec toujours la simplicité d'utilisation comme leitmotiv.

UNE VUE DÉGAGÉE

Avec le tableau de bord intégré au montant droit et l'écran AFS Pro 700™ Plus placé fixé sur l'accoudoir, la visibilité panoramique est conservée.

8



1 ÉCRAN TACTILE AFS PRO 700TM PLUS

2 JOYSTICK MULTIFONCTION AVEC COMMANDES DE TRANSMISSION

3 MULTICONTROLLER

4 JUSQU'À 4 DISTRIBUTEURS À COMMANDE ÉLECTROHYDRAULIQUE

5 ICP – PANNEAU DE COMMANDE INTUITIF

6 COMMANDES DE PRISE DE FORCE AVANT/ARRIÈRE

7 RÉGLAGE DU CIRCUIT HYDRAULIQUE ET DU RELEVAGE

8 MONITEUR DE PERFORMANCES INTÉGRÉ AU MONTANT AVANT DROIT



AFS PRO 700™ PLUS : UN SEUL ÉCRAN, DES POSSIBILITÉS INFINIES

Regardez vers l'avenir



PERSONNALISABLE POUR RÉPONDRE À VOS BESOINS

Le moniteur AFS Pro 700™ Plus fournit un aperçu de toutes les fonctions du tracteur. 12 raccourcis programmables vous permettent d'avoir rapidement accès aux informations principales de votre Maxxum.



GARDER À L'ŒIL CE QUI EST IMPORTANT

3 caméras peuvent être connectés à l'écran AFS PRO 700™ Plus afin de surveiller le fonctionnement des outils ou pour réduire les angles morts (caméra à l'arrière d'une remorque) pour garantir des manœuvres en toute sécurité.



GESTION AUTOMATIQUE DES SÉQUENCES DE DEMI-TOUR EN FOURRIÈRES

Avec la gestion des séquences HMCII, vous automatisez les actions répétitives à effectuer en fourrières. Deux séquences différentes sont paramétrables et personnalisables en temps réel. Les fourrières sont plus régulières et les étapes sont toujours effectuées dans le bon ordre pour limiter les risques d'erreur.

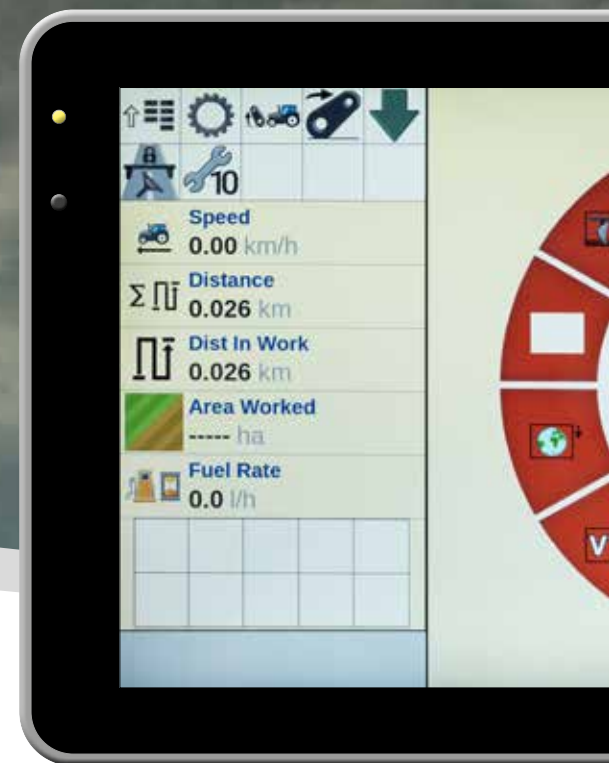

INTERAGISSEZ AVEC VOTRE TRACTEUR ET AVEC AFS CONNECT

Le nouveau moniteur AFS Pro 700™ Plus vous permet de superviser votre Maxxum. La télématique AFS Connect permet le transfert de données en continu. Plus besoin d'attendre la fin d'un chantier pour suivre son avancement.

Toutes les données de travail sont transmises sur le portail AFS Connect et consultables au bureau ou sur votre appareil mobile (tablette ou téléphone) grâce à l'application.



COMPATIBILITÉ ISOBUS CERTIFIÉE PAR L'AEF

L'ISOBUS permet d'afficher et de contrôler les fonctionnalités de l'outil à partir de l'écran AFS Pro 700™ Plus. La fonction VT (terminal virtuel) évite l'installation d'un deuxième boîtier. Elle se branche via la prise ISOBUS à 9 broches située à l'arrière ou à l'avant du Maxxum. Les modèles Maxxum Multicontroller et Maxxum CVXDrive sont également compatibles avec ISOBUS III, ce qui permet à l'équipement de contrôler certaines fonctions du tracteur telles que les distributeurs auxiliaires, la prise de force, l'attelage arrière et la vitesse d'avancement.



AFFICHAGE CLAIR DES PERFORMANCES

Sur le moniteur AFS Pro 700™ Plus, vous pouvez afficher toutes les valeurs de performance principales de votre Maxxum, par exemple, la pression de l'huile et la température du réfrigérant. Grâce à une surveillance régulière et à des données faciles à comprendre, votre Maxxum est toujours prêt à travailler chaque fois que vous en avez besoin. Pour aller plus loin dans l'analyse, vous pouvez directement transférer vos données du moniteur AFS Pro 700™ Plus à la plateforme MyCase IH en vue de leur analyse et ce, afin d'améliorer votre disponibilité dans les champs sans avoir à tout noter dans un calepin.



L'écran AFS Pro 700™ Plus est certifié ISOBUS par l'AEF pour faciliter la connectivité aux outils.

Grâce à la technologie moderne de l'écran 12" la navigation est simplifiée et la visibilité garantie, grâce à un contraste élevé. Il est conçu pour résister aux environnements agricoles. La dalle est équipée d'un revêtement limitant le salissement. Il est conçu pour durer.

GUIDAGE ET DEMI-TOUR AUTOMATIQUES

AFS AccuGuide et AFS AccuTurn Pro fonctionnent ensemble pour guider automatiquement le tracteur et gérer automatiquement les demi-tours. La précision est personnalisable avec nos différents signaux de correction GPS. Le réseau RTK + assure une couverture nationale. Optimisez le rendement de vos parcelles en limitant les chevauchements et les manquants AFS AccuTurn Pro automatise les demi-tours en combinant HMC II et guidage.



UN MOTEUR CONÇU AVEC PASSION

Lorsque le savoir-faire génère une véritable valeur ajoutée

Chaque Maxxum renferme l'un des moteurs les plus modernes, sobres et productifs du marché, produit par notre société sœur, FPT Industrial, un leader mondial de renom dans le secteur des moteurs.

UNE PUISSANCE À TOUTE ÉPREUVE

Tous les modèles Maxxum sont équipés de moteurs FPT, qu'il s'agisse du modèle Maxxum 115 à 4 cylindres (116 ch) ou du modèle haut de gamme Maxxum 150 à 6 cylindres (150 ch). La surpuissance EPM pour les opérations de prise de force, hydrauliques et de transport permet de faire passer ces performances de 145 à 175 ch.

PROTECTION DE NOTRE PLANÈTE

Tous les moteurs sont parfaitement conformes à la norme Stage V, grâce au post-traitement des gaz d'échappement HI-eSCR2, qui n'a pas d'impact sur les performances du moteur. Le système est entièrement automatique, il ne nécessite aucune intervention de l'opérateur, ce qui vous permet de respirer lorsque vous travaillez dur.

RENDEMENT. RENTABILITÉ

L'entretien quotidien est facilité par l'ouverture grand angle du capot moteur monobloc. Par ailleurs, l'intervalle d'entretien est fixé à 750 heures pour maximiser la disponibilité de votre Maxxum. Les Maxxum passent moins de temps dans la cour et plus de temps dans les champs, à récolter le fruit de votre investissement.

MAXXUM 150 CVXDRIVE

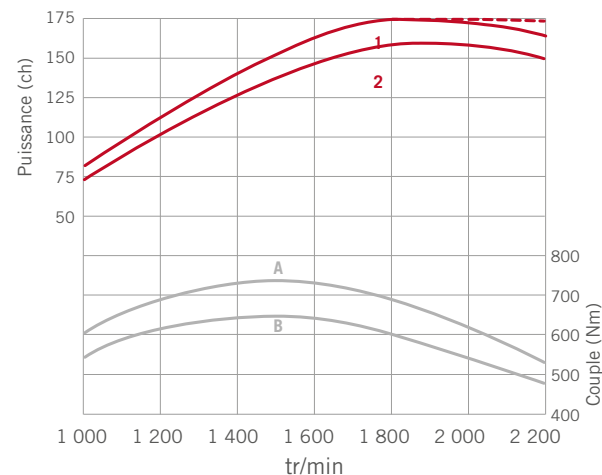

Courbes 1 et A avec gestion de la puissance / Courbes 2 et B sans gestion de la puissance

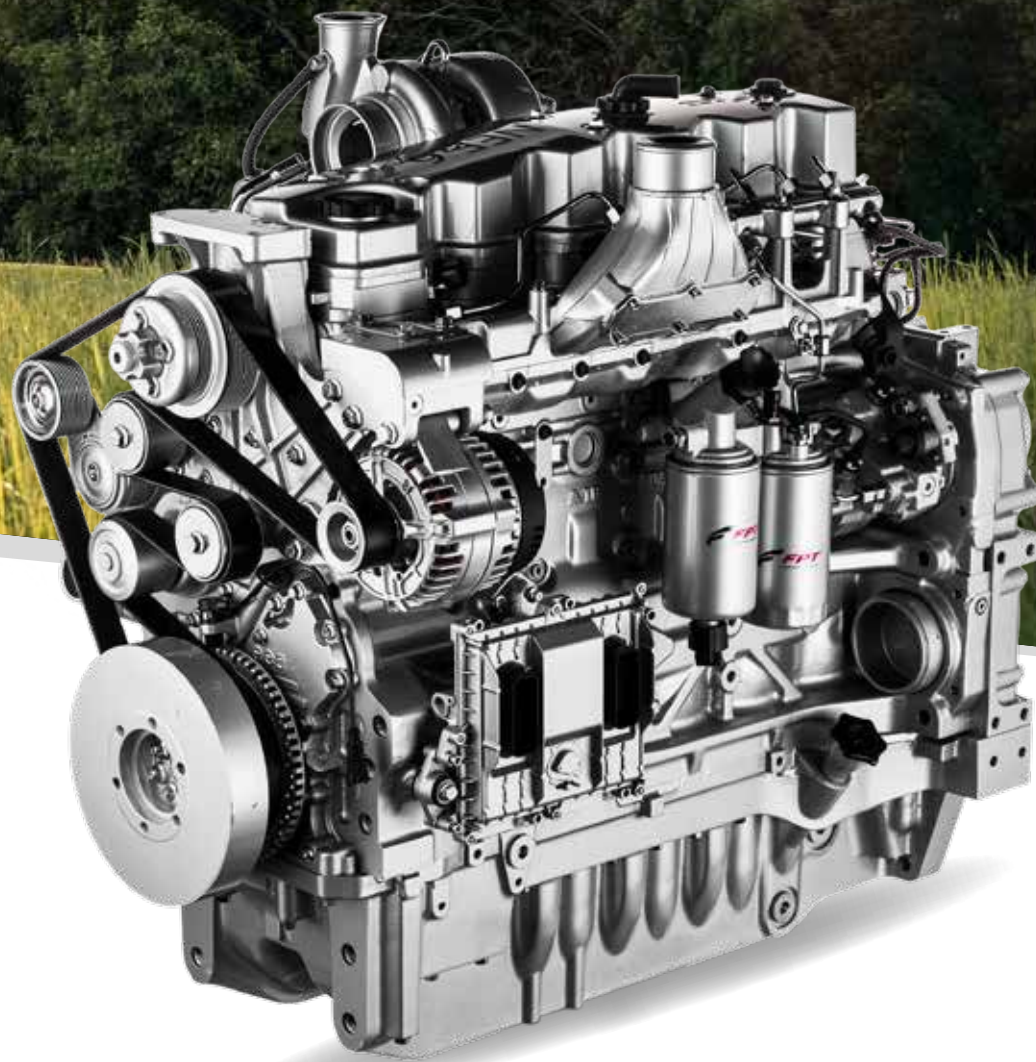

AVANTAGES

- Jusqu'à 24 ch de réserve de puissance (EPM)
- Choix du nombre de cylindres pour les modèles les plus puissants : 4 ou 6 cylindres
- Compatible 100 % carburant de synthèse (bio carburant) de dernière génération HVO
- Sobriété exemplaire des modèles dotés de la transmission CVXDrive. Grâce à l'APM, le régime moteur s'adapte à la demande pour atteindre la vitesse cible et aux modes ECO 40 ou 50 km/h
- Réservoir de carburant atteignant 250 litres
- Intervalle d'entretien record de 750 heures



VOUS CHOISISSEZ LES CLÉS DE VOTRE SUCCÈS

Transmissions Semi-Powershift à quatre ou huit vitesses Powershift

Chez Case IH nous savons que chaque exploitation agricole a ses propres exigences en matière de tracteurs. Le Maxxum est l'un des tracteurs les plus polyvalents de la gamme Case IH. Il existe en deux transmissions Semi-Powershift pour répondre aux besoins spécifiques de chaque agriculteur.

ACTIVEDRIVE 4 – UNE EFFICACITÉ CLASSIQUE

En entrée de gamme, vous pouvez disposer de l'ActiveDrive 4 équipée de 4 rapports "Powershift" offrant 16 rapports AV et 16 rapports AR. La version 17X16 permet d'atteindre la vitesse maxi de 50 km/h ou autorise le mode ECO en version 40 km/h.

ACTIVEDRIVE 8 – LA NOUVELLE RÉFÉRENCE

La nouvelle transmission ActiveDrive 8 offre 8 vitesses Powershit et 3 gammes robotisées (A,B et C), soit 24 vitesses avant et 24 arrières (24X24) adaptée à tous vos travaux. La gamme A couvre une plage de vitesses allant de 2,3 à 10,7 km/h, adaptée aux

travaux à faible vitesse (traction lourde, manutention, distribution). La gamme B correspond à 90 % des applications au champ, car elle couvre une plage de vitesses inégalée de 4 à 18 km/h sans rupture de traction. Au transport, le mode automatique permet de démarrer en gamme B puis de sélectionner la gamme C et atteindre la vitesse maxi en mode Eco.

	Équipement de base	Fonctions optionnelles
Changement de gamme intelligent	●	●
Memory Shuttle	●	●
Changement de rapports en douceur	●	●
Reprises franches (Kick Down)		●
Gestion APM : réglage vitesse cible		●
ActiveClutch II		●

1



2



TRANSMISSIONS

AVANTAGES DE L'ACTIVEDRIVE 8

- Transmission Powershift huit rapports et trois gammes, 24x24
- 40 km/h, 40 km/h ECO à un régime moteur réduit ou 50 km/h
- Mode automatique champ ou route et gestion APM en option
- Vitesses rampantes disponibles à vitesse mini 190 m/h

1 Commandes de transmission ActiveDrive 4 sur les modèles Maxxum

2 Accoudoir Multicontroller des versions ActiveDrive 8

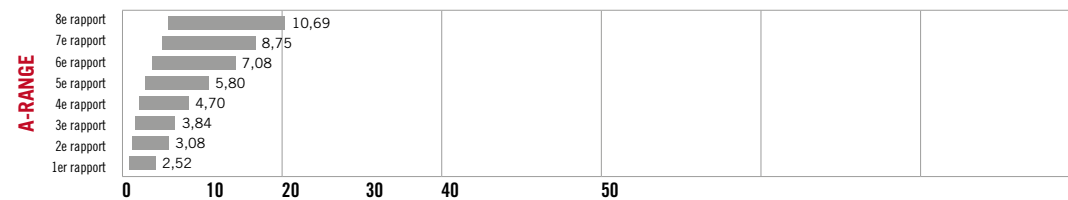
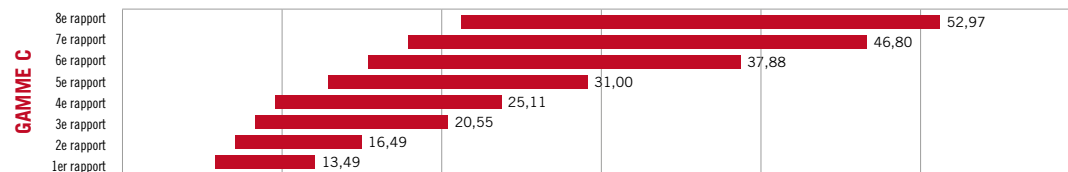

Transmission ActiveDrive 8 - Powershift 24 AV x 24 AR, 8 rapports [km/h]



VARIATION CONTINUE – EFFICACITÉ PERMANENTE

Parfaite interaction entre le moteur et la transmission pour garantir la sobriété

Avec la transmission CVXDrive à variation continue vous fixez précisément la vitesse de travail, sans compromis.

LA FORCE DE L'EXPÉRIENCE

Avec la transmission CVXDrive, vous pouvez faire varier la vitesse travail du Stop Actif (0 km/h) à la vitesse maxi (40 ou 50 km/h) en continu et en souplesse grâce à la technologie double embrayage.

PUISSANCE ET CONTRÔLE

Automatique, manuel ou Eco Draft, il existe un mode de conduite adapté à chacune de vos opérations. En mode automatique, vous contrôlez la vitesse d'avancement grâce à la pédale de translation ou le Multicontroller ; en mode manuel, elle s'utilise de manière classique ; le mode Eco Draft permet d'optimiser la transmission pour les travaux de traction lourde.

DOUBLE COMMANDE D'ACCÉLÉRATEUR ECODRIVE

L'accélérateur manuel ECODRIVE permet au conducteur de présélectionner les régimes minimum et maximum, en adaptant la plage de régime moteur au travail à effectuer. Cette solution vous aide à économiser du carburant.

TRANSMISSION CVXDRIVE – POUR UNE ACCÉLÉRATION HOMOGENE ENTRE 0 ET 50 KM/H

LE TRAIN PLANÉTAIRE CUMULE LA PUISSANCE MÉCANIQUE ET HYDRAULIQUE – POUR LE STOP ACTIF, LE MODULE HYDROSTATIQUE « ANNULE » LE MOUVEMENT GÉNÉRÉ PAR LE MOTEUR

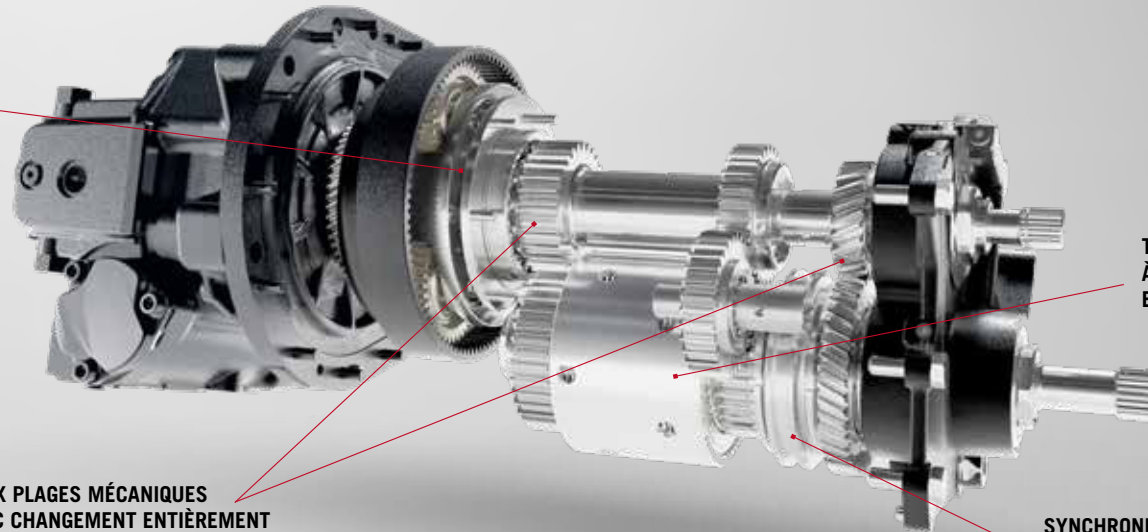

TECHNOLOGIE À DOUBLE EMBRAYAGE - EMBRAYAGE A / EMBRAYAGE B

DEUX PLAGES MÉCANIQUES AVEC CHANGEMENT ENTIÈREMENT AUTOMATIQUE

SYNCHRONISEUR POUR LA PRÉSÉLECTION DES PLAGES ET LA MARCHÉ ARRIÈRE

UNE NOUVELLE EXPÉRIENCE DE CONDUITE AVEC DES RÉGLAGES DE TRANSMISSION PERSONNALISABLES

À l'écoute des clients, les ingénieurs du bureau d'étude Case IH ont amélioré les performances et l'agrément de conduite du CVXDrive avec la possibilité de personnaliser le comportement de la transmission CVXDrive pour s'adapter à toutes les conditions.

Les utilisateurs peuvent changer les réglages facilement et rapidement via l'écran AFS Pro 700™ Plus.

- Accélération/Décélération
- Vitesse d'inversion
- Comportement de la pédale de translation



SIMPLICITÉ DE CONDUITE
RÉGLEZ LA VITESSE :
L'APM SE CHARGE DU RESTE.

SOBRIÉTÉ RIME AVEC APM, QUELLE QUE SOIT LA TÂCHE À ACCOMPLIR

L'APM contrôle automatiquement la vitesse du tracteur en régulant en permanence le régime moteur et le ratio de transmission pour atteindre la vitesse cible, en optimisant les performances et les coûts d'exploitation. Le conducteur n'a plus qu'à déplacer le levier Multicontroller ou à appuyer sur la pédale de translation, l'APM se charge du reste. Pour optimiser encore davantage la consommation de carburant, la vitesse maximale est atteinte à seulement 1550 tr/min, ce qui est parfait pour les travaux de transport.

AUCUN TERRAIN N'EST TROP DUR

Tracer de nouvelles voies

Grâce à leur excellent rapport poids/puissance, les tracteurs Maxxum offrent un cocktail exceptionnel de force et de légèreté.



1

SUSPENSION MÉCANIQUE DE LA CABINE : MOINS DE MAL DE DOS, PLUS DE CONFORT

1

TRACTION MAXIMALE À CHAQUE INSTANT

Selon le modèle choisi, le tracteur Maxxum est équipé d'un différentiel autobloquant ou d'un différentiel électrohydraulique avec 4 roues motrices et gestion du blocage de différentiel en option. Les modèles Maxxum Multicontroller et Maxxum CVXDrive bénéficient de l'engagement / désengagement automatique des 4 roues motrices et du blocage des différentiels.

CONFORT HAUT DE GAMME

Le pont avant avec suspension améliore le confort de conduite, booste la traction et accroît les économies de carburant. L'ajout d'un deuxième accumulateur sur les tracteurs Maxxum améliore le confort au champ et sur route, car il permet d'améliorer encore davantage la traction. Le relevage équipé d'un système de compensation d'oscillations de série réduit le tangage et améliore la stabilité de l'outil au transport.

EXCELLENTE MANIABILITÉ ET FLEXIBILITÉ INÉGALÉE

Grâce à leur design compact, les tracteurs Maxxum ont un rayon de braquage de 4,6 m. Les ailes dynamiques pivotent avec les roues jusqu'à 30°, pour faciliter les manœuvres lorsque vous en avez besoin.

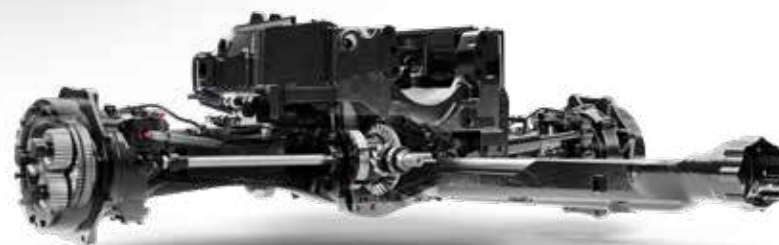

AVANTAGES

- Construction robuste - charge utile élevée grâce à un PTAC majoré porté à 10 500 kg
- Option renfort latéraux rigidifie le tracteur
- Pont avant de classe 3.5 avec suspension et freinage, et un débattement de 105 mm
- Charge maximale autorisée sur le pont avant de 4 900 kg
- Quatre disques de frein haute performance sur l'essieu arrière pour plus de sécurité
- Pneus arrière jusqu'à 710/60 R38 et pneus avant jusqu'à 600/60 R38

**LA SUSPENSION DU PONT AVANT FONCTIONNE
DANS LES DEUX DIRECTIONS POUR PLUS DE CONFORT,
UNE MEILLEUR TRACTION ET UNE SÉCURITÉ RENFORCÉE.**

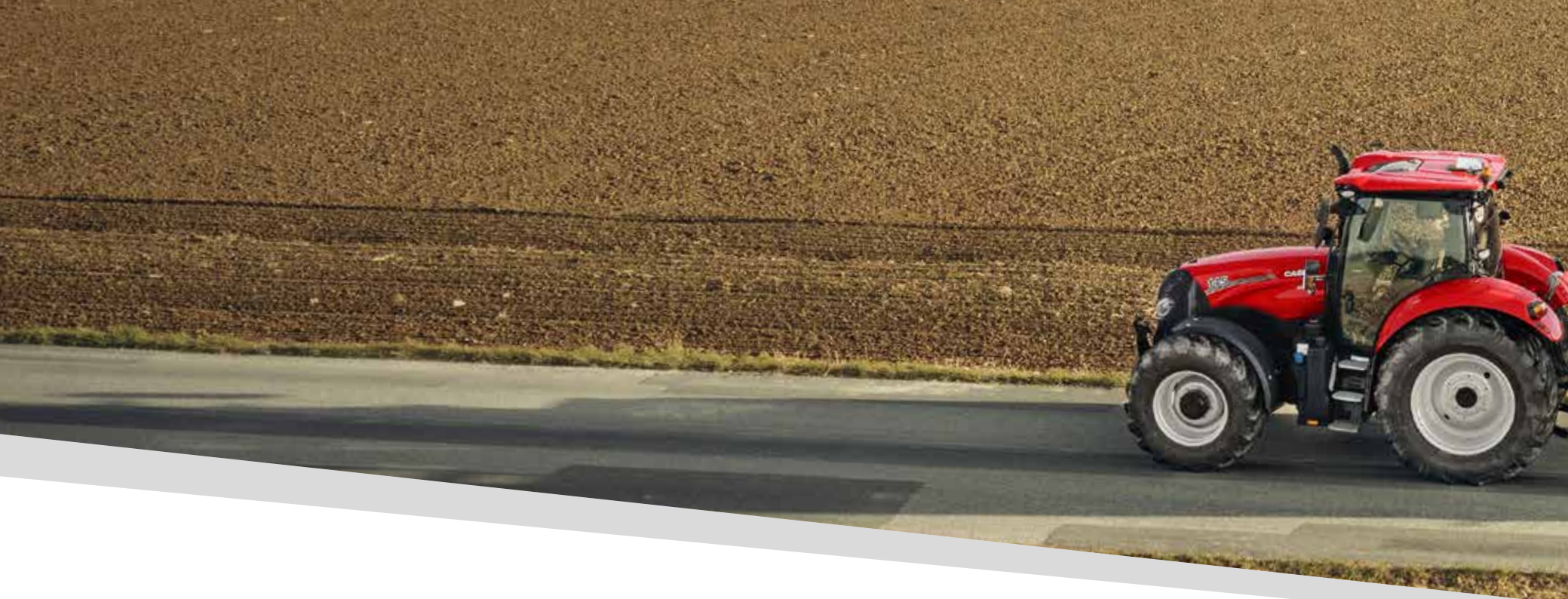

NOTRE PRIORITÉ : VOTRE SÉCURITÉ

L'innovation au service de votre santé

DES OUTILS QUOTIDIENS UTILES

En standard, les freins arrière multidisques humides sont lubrifiés sous pression. Le pont AV peut également recevoir un système de freinage multidisque humide indispensable sur les version 50 km/h. Le système de freinage de remorque hydraulique double ligne peut être remplacé par un système pneumatique. Tous les modèles Maxxum CVXDrive sont également dotés d'un frein de stationnement automatique. Celui-ci s'active automatiquement au bout de 90 secondes ou si l'utilisateur quitte son siège pendant plus de 5 secondes.

SYSTÈME DE SÉCURITÉ DU FREINAGE BREVETÉ

Le système de freinage automatique de la remorque disponible sur les tracteurs Maxxum CVXDrive de Case IH améliore la sécurité dans les situations critiques. Le système breveté procède à une reconnaissance active du comportement de la remorque lors de la décélération. Si la remorque tend à « pousser » le tracteur, le système active les freins de remorque pneumatique pour conserver la stabilité. Ainsi, lorsque l'utilisateur réduit la vitesse du tracteur sans agir sur les freins, l'alignement tracteur/remorque est conservé.

RALENTISSEUR SUR ÉCHAPPEMENT POUR UNE FORCE DE FREINAGE GRATUITE

Un ralentisseur sur échappement est disponible en option sur les modèles Maxxum CVXDrive. Il permet de réduire l'utilisation des freins de service jusqu'à 30%.



SANS SYSTÈME DE FREIN
DE REMORQUE
AUTOMATIQUE



AVEC SYSTÈME DE FREIN
DE REMORQUE
AUTOMATIQUE



SÉCURITÉ : AVEC LE SYSTÈME DE FREINAGE DE REMORQUE PNEUMATIQUE, LE FREIN DE REMORQUE EST ENGAGÉ AUTOMATIQUEMENT À LA DÉCÉLÉRATION POUR CONSERVER L'ALIGNEMENT TRACTEUR - REMORQUE



UNE PRISE DE FORCE SUPÉRIEURE

La réussite assurée

Quels que soient les travaux - fauchage, fanage, épandage, pulvérisation ou travail du sol, avec des outils animés - la prise de force 3 régimes s'adapte à toutes les demandes.

Sur le Maxxum, vous disposez de 2 options à 3 régimes de prise de force, pour s'adapter à votre équipement : 540/540E/1000 tr/min ou 540E/1000/1000E tr/min. Les régimes standard fournissent de la puissance pour les tâches difficiles comme l'utilisation de la herse rotative. Les régimes de prise de force à 540 et 1 000 tr/min sont atteints à la puissance maxi du moteur et sont adaptées aux outils demandant le plus de puissance. Les versions Eco sont atteintes en-dessous de 1 600 tr/min moteur et sont adaptées aux travaux de plus faible charge.

ADAPTÉS À TOUTES LES SITUATIONS

Un frein hydraulique de prise de force stoppe immédiatement son fonctionnement une fois celle-ci désengagée. Sur les tracteurs Maxxum Multicontroller et Maxxum CVXDrive, un système de prise de force automatique optionnel enclenche et désengage la prise de force en fonction de la position du relevage arrière, ce qui automatise complètement le processus de débrayage/

embrayage. Une prise de force proportionnelle à l'avancement est également disponible pour les applications spécifiques.

TOUJOURS LE BON RÉGIME

La mémoire de régime moteur constant simplifie les opérations à la prise de force. Le moniteur AFS Pro 700™ Plus vous permet de présélectionner le régime moteur correct de l'outil, mémorisable dans le système de gestion des séquences de fourrières HMC II ou en appuyant sur un bouton. Vous économisez ainsi du temps et du carburant.



AVANTAGES

- Trois régimes de prise de force arrière de série sur tous les modèles Maxxum
- Régimes de prise de force ECO pour réduire la consommation à faible charge (540E ou 1000E à un régime moteur inférieur à 1600 tr/min)
- Prise de force avant avec 1000 tr/min et gestion de l'attelage avant en option

LA COMPATIBILITÉ EST UN ÉTAT D'ESPRIT

Gestion facile de tous les outils

Qu'il s'agisse de gérer un combiné de semis ou d'alimenter des outils à gros besoins hydrauliques, les circuits hydrauliques des tracteurs Maxxum sont adaptés à tous les usages.



APERÇU EN UN CLIN D'ŒIL DES RÉGLAGES DE DÉBIT ET DE MINUTERIE SUR LE MONITEUR AFS PRO 700™ PLUS.

PERFORMANCES DES OUTILS AVANT ET ARRIÈRE GARANTIES

Avec une capacité de levage atteignant 7 115 kg (sur les tracteurs à pompe hydraulique de 86 l/min) ou 7 864 kg en fonction du débit hydraulique, les Maxxum sont en mesure d'utiliser un grand nombre d'outils. Un relevage avant de 3 100 kg est proposé en option. L'EHC (Electronic Hitch Control) est de série sur tous les Maxxum, avec détection de contrôle d'effort électronique et compensateur d'oscillation.

DES CIRCUITS HYDRAULIQUES ADAPTÉS

Selon la configuration choisie, les tracteurs Maxxum disposent d'une pompe à cylindrée fixe qui délivre jusqu'à 86 l/min d'huile. Une pompe à cylindrée variable, à compensation de débit et de pression, est proposée en option sur les modèles Maxxum et Maxxum Multicontroller et de série sur les tracteurs Maxxum CVXDrive (de 121 à

150 l/min). Les modèles Maxxum peuvent comporter jusqu'à quatre distributeurs auxiliaires arrière et deux distributeurs centraux, tandis que les tracteurs Maxxum Multicontroller et Maxxum CVXDrive offrent jusqu'à quatre distributeurs auxiliaires électroniques arrière et trois distributeurs électroniques centraux.

PERSONNALISATION ÉTENDUE POUR RÉPONDRE À TOUS LES BESOINS

Si votre Maxxum est équipé du système HMC II, vous pouvez également choisir le distributeur commandé par les touches du Multicontroller. La commande de débit permet d'ajuster le débit d'huile hydraulique en fonction de l'équipement utilisé, depuis le moniteur AFS Pro 700™ Plus ou via l'encodeur situé sous le couvercle de l'accoudeur. La temporisation et la priorisation des distributeurs auxiliaires fait également partie des fonctions proposées de série.



AVANTAGES

- Capacité de levage maximale à l'arrière de 7 864 kg
- Relevage avant de 3 100 kg en option
- Pompe hydraulique 86/121/133/150 l/min
- EHC (Electronic Hitch Control) avec détection de contrôle d'effort électronique et compensateur d'oscillation
- Jusqu'à quatre distributeurs auxiliaires arrière et trois distributeurs centraux disponibles
- Nouvel agencement des distributeurs arrière et nouveaux codes couleurs facilitant l'identification des coupleurs lors de l'attelage

1 ISOBUS est disponible en option pour les équipements compatibles. Le moniteur AFS Pro 700™ Plus permet de contrôler facilement les outils attelés depuis un seul écran

2 Facilité d'attelage des outils grâce à une disposition logique des connecteurs

3 Bras inférieur Cat II-III avec stabilisateurs télescopiques ou automatiques

4 Commandes extérieures sur les ailes : montée/descente, relevage/ PDF marche/arrêt et 1 distributeur électrohydraulique

AUGMENTEZ VOTRE POTENTIEL

La nouvelle série de chargeurs Case IH

Profitez d'une précision maximale, d'une réaction rapide et de capacités supérieures avec une facilité de conduite exceptionnelle.

Pour plus de polyvalence, les Maxxum peuvent être équipés de la nouvelle génération de chargeur série L en version parallélogramme mécanique U ou hydraulique T.

Nous avons créé trois séries avec 12 modèles en tout pour répondre parfaitement aux besoins spécifiques de chacun. Vous choisissez et nous nous chargeons du reste, comme à notre habitude.



SÉRIES	T	U
SHOCK ELIMINATOR System®		De série
MACH System®		De série
FITLOCK 2+ System®		De série
FITLOCK _m System®		–
MACH 2 System®		De série
FAST-LOCK System®	En option	En option
AUTO-UNLOAD System®	En option	–

MODÈLES HAUT DE GAMME – RENDEMENT MAXIMAL

LA GAMME T

La gamme T haut de gamme se caractérise par un parallélogramme hydraulique qui permet d'augmenter la capacité de levage de 35%. Ce système unique maintient automatiquement l'angle de l'outil grâce à deux vérins de compensation parfaitement intégrés, en liaison permanente avec les vérins de déversement.

- 5 modèles disponibles
- Hauteur de levage maximale comprise entre 4,21 m et 4,57 m
- Capacité de levage maximale comprise entre 2 366 kg et 3 076 kg

**POLYVALENTE ET DURABLE**

LA GAMME U

La gamme U dispose d'un parallélogramme mécanique, idéal pour les travaux quotidiens. D'une grande facilité d'utilisation, ils sont fournis avec le système FITLOCK 2+® pour un verrouillage/déverrouillage automatiques.

- 6 modèles disponibles
- Hauteur de levage maximale comprise entre 4,21 m et 4,57 m
- Capacité de levage maximale comprise entre 2 561 kg et 2 825 kg



MODÈLE HAUT DE GAMME POUR LES CHANTIERS LES PLUS DURS

Conçues pour en faire plus – en moins de temps

DES CONCEPTS CLÉS

Concept intégré : la disposition des adaptations du chargeur est intégrée dès la conception du tracteur pour optimiser la répartition des masses.

- Position des adaptations proches du centre de gravité
- Portée avant exceptionnelle pour faciliter le déversement dans les bennes ou mélangeuses
- Conception idéale pour garantir par une courbe de levage verticale garantissant une force de levage constante sur toute la course

TOUJOURS DANS LES STARTING-BLOCKS.

Le système de verrouillage FITLOCK 2+ assure le verrouillage automatique des gammes de chargeurs U et T. Le multicoupleur MACH permet de coupler et de découpler rapidement et facilement toutes les fonctions hydrauliques et électriques du chargeur, même sous pression.

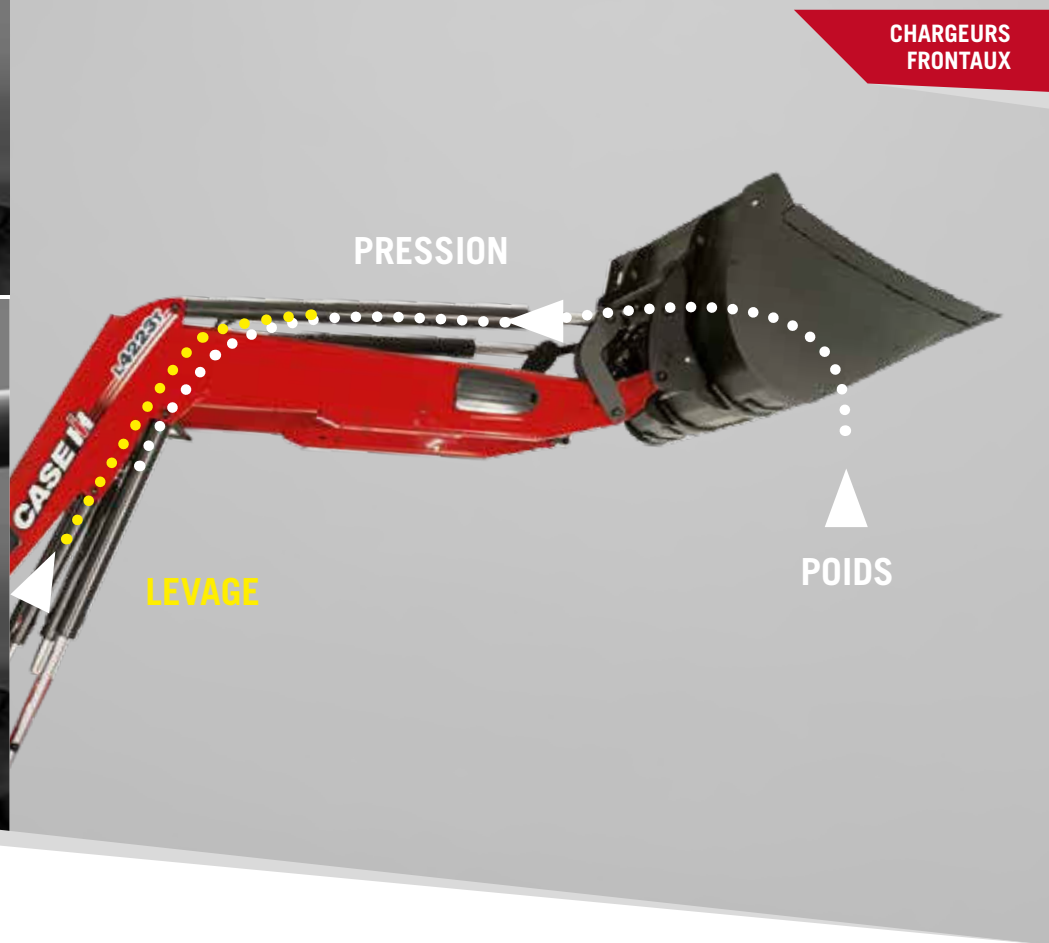

DES CHARGEURS AUX POSSIBILITÉS INFINIES

Les chargeurs Case IH série L sont conçus avec un porte-outils modulaire (porte-outils MX ou EURO) compatibles avec plus de 35 types d'outils. En fonction du modèle sélectionné, vous pouvez atteler et dételier les outils grâce à un système électrohydraulique sans quitter votre siège. Le système FAST-LOCK system® marque ainsi une nouvelle étape sur le plan de la commodité. En plus du verrouillage hydraulique, le système MACH 2 permet de connecter la troisième et la quatrième fonction d'un seul geste, même sous pression. L'époque des connexions hydrauliques de type push-pull est désormais révolue.

PCH (SEULEMENT SUR LA GAMME T)

LES CHIFFRES SONT PLUS ÉLOQUENTS QUE LES MOTS : PUISSANCE SUPÉRIEURE DE 35%

La gamme T est équipée du parallélogramme par compensation hydraulique PCH. Ce parallélogramme unique maintient automatiquement l'angle de l'outil grâce à deux vérins de compensation parfaitement intégrés, en liaison permanente avec les vérins de déversement. De plus, avec le système PCH, la capacité réelle de levage augmente jusqu'à 35%. Le poids de l'outil chargé génère une pression dans les vérins de basculement qui est transférée aux vérins PCH et optimise la capacité de levage.



 Slip
3 %

 %
kW
Engine Power
91 %



INTELLIGENT, RENTABLE ET RESPECTUEUX DE L'ENVIRONNEMENT

Solution AFS (Advanced Farming System) de Case IH

En tant que leader des technologies pour l'agriculture de précision, Case IH vous aide à améliorer votre rendement et vous prépare pour l'avenir. C'est pourquoi nous proposons une vaste gamme d'applications qui associent la collecte d'informations et le portail télématique unique AFS Connect™ dans un système de gestion de données orienté vers les objectifs pour les matériels enregistrés. Bien entendu, cela inclut également une compatibilité totale entre ISOBUS et le système de gestion des fourrières HMC II. Préparez-vous à une précision reproductible, à une réduction des doublons, à une diminution des coûts d'exploitation et à une maximisation des profits. Préparez-vous à une agriculture de pointe !





CASE IH AFS : TRAVAILLEZ PLUS INTELLIGEMMENT, PAS PLUS DUR.

Profitez d'une précision maximale, jour après jour

Tout ce dont vous avez besoin pour maximiser votre rentabilité : obtenez une précision reproductible allant jusqu'à 1,5 cm en vue de réduire les doublons et les coûts d'exploitation. Les systèmes AFS™ de Case IH sont à l'avant-garde des solutions d'agriculture de précision depuis plus de dix ans.

TOUJOURS SUR LA BONNE VOIE AVEC L'ACCUGUIDE

Personnalisez votre Maxxum en faisant installer le système de guidage entièrement intégré AFS AccuGuide, le moniteur tactile AFS Pro 700™ Plus et les capteurs de position des roues.

Ou équipez votre Maxxum d'une solution de guidage AFS disponible chez votre concessionnaire. Avec le signal AFS RTK+ vous disposez de la précision 1,5 cm sur tous le territoire. Même en l'absence momentanée de signal, le système compense ces pertes de signal ou de connexion pendant 20 minutes grâce à la fonction xFill.





AVANTAGES

- Précision du signal adaptée à vos besoins
- Récepteurs utilisant les signaux Galileo, GPS et GLONASS
- Solution de signal RTX en entrée de gamme
- Signal de haute précision AFS RTK+ de Case IH avec une précision proche de 1,5 cm
- Guidage automatique intégré AccuGuide
- Compensation par xFill des pertes de signaux RTK+ pendant 20 minutes



GUIDAGE AUTOMATIQUE AVEC AFS ACCUGUIDE



AFS CONNECT

Gérez votre exploitation, votre flotte et vos données à distance

AFS Connect vous permet de surveiller et de gérer à distance votre exploitation, votre flotte de matériels et vos données et donc d'optimiser vos performances, votre productivité et votre flexibilité. Visualisez vos machines avec peu ou pas de temps mort. Avec toutes les informations à portée de main, vous pouvez gérer vos tâches avec succès, quand et où vous le souhaitez !



INTERFACE CONVIVIALE

- Nouvelle interface intuitive réétudiée, mettant à votre disposition toutes les informations dont vous avez besoin
- Plateforme ergonomique divisée en 3 sections : parc, exploitation et données

UNE GESTION PERMETTANT DE GAGNER DU TEMPS

- Visualisez les données de plusieurs machines travaillant sur une même parcelle
- Gérez votre activité et transférez des données de votre bureau aux machines et vice versa

UNE AIDE À LA PRISE DE DÉCISION PERMETTANT DE MAXIMISER LA PRODUCTIVITÉ

- Notifications et visualisation des paramètres de fonctionnement essentiels
- Connectez-vous et partagez vos données en toute sécurité avec des partenaires tiers grâce à l'API

RECEVEZ DES MISES À JOUR SUR VOS ACTIVITÉS QUOTIDIENNES

- Visualisez, partagez et gérez des données instantanément, en temps réel, à partir de n'importe quel appareil
- Visualisez à distance les codes d'erreur et les données télématiques actualisées de vos machines

LA SOLUTION IDÉALE LORSQUE VOUS ÊTES EN DÉPLACEMENT

- La cartographie en direct vous permet de localiser vos machines et d'obtenir des conseils pour la conduite
- Partagez les informations de vos véhicules, leur localisation et des conseils avec diverses applications (par ex. WhatsApp) sur votre téléphone



VOTRE TOUTE NOUVELLE DESTINATION POUR L'ASSISTANCE PRODUIT DE CASE IH

MYCASEIH est une nouvelle plateforme Cloud gratuite à laquelle vous pouvez vous connecter pour accéder à tout ce qui concerne les matériels Case IH. Affichez un aperçu général de toutes vos machines et tous vos équipements, gérez vos droits d'accès et consultez les documents après-vente avec des manuels d'utilisation, des documents de support, des catalogues de pièces de rechange, et bien plus encore. La plateforme est disponible sur tous les appareils : smartphone (Apple et Android), tablette et ordinateur de bureau.

RENDEZ-NOUS VISITE SUR :
MY.CASEIH.COM

My CASE IH
AGRICULTURE





GESTION DE PARCELLE

EN FAIRE PLUS CHAQUE JOUR, OPTIMISEZ VOTRE TEMPS EN ORGANISANT FACILEMENT VOS PARCELLES, VOS APPLICATIONS ET VOS DONNÉES AGRONOMIQUES.

GÉREZ VOTRE EXPLOITATION

La gestion de vos parcelles et de vos données peut être très chronophage. AFS Connect optimise votre temps en organisant facilement vos parcelles, vos applications et vos données agronomiques.

Avec une mine d'informations à portée de main, vous pouvez améliorer votre performance.

Visualisation des données : accédez en temps réel aux données agronomiques pour toutes vos activités de semis, d'application et de rendement. Comprend : informations topographiques, météorologiques, sur l'équipement ou les prescriptions.

Rapports : suivez toutes les données critiques de votre exploitation pendant votre travail ou directement depuis votre matériel. Planifiez vos prochaines activités, gérez la logistique, partagez vos données avec vos conseillers de confiance et prenez des décisions éclairées.

Facilité d'utilisation : il n'a jamais été aussi facile de garder une trace de tout ce qui se passe dans votre exploitation. Que vous soyez sur la route, dans les champs ou au bureau, l'interface utilisateur intuitive vous tient informé.



GESTION DE FLOTTE

SUPERVISEZ L'ENSEMBLE DE VOTRE PARC MATÉRIELS, RÉALISEZ LE SUIVI EFFICACE DE VOS ÉQUIPEMENTS ET AFFICHEZ LES PARAMÈTRES DE LA MACHINE EN TEMPS RÉEL.

GÉREZ VOTRE PRODUCTIVITÉ

Lorsque toutes vos machines fonctionnent efficacement avec peu ou pas de temps mort, vous gagnez en tranquillité d'esprit grâce à un travail plus intelligent et la certitude d'avoir fait le maximum pour tirer le meilleur parti de chaque saison.

Vue d'ensemble du parc matériels : accédez aux informations clés avec des valeurs de performance détaillées pour chaque machine par type de matériel. La vue d'ensemble de la carte permet de visualiser les équipements connectés afin d'exécuter plus efficacement les opérations dans les champs et de coordonner le parc matériels.

Page de détails sur les machines : accédez aux opérations récentes des machines et créez un rapport sur l'état du matériel par heure et un suivi de la consommation de carburant sur les 7 derniers jours.

Historique et notifications des pannes : affichez et filtrez les défauts notifiés au conducteur sur les écrans de la cabine. Configurez et paramétrez les notifications telles que la vitesse du véhicule, la température de l'huile, la charge du moteur ou le niveau de carburant et recevez-les via le web ou par SMS.



GESTION DES DONNÉES

CONNECTEZ ET PARTAGEZ LES DONNÉES, PARTAGEZ DES DONNÉES AGRICOLES EN TOUTE SÉCURITÉ AVEC DES PARTENAIRES DE CONFIANCE, À TOUT MOMENT ET EN TOUT LIEU.

GÉREZ LES ÉCHANGES DE DONNÉES

Gérez, partagez et déplacez vos données en toute transparence, tout en vous assurant que vous gardez le contrôle total avec vos partenaires commerciaux de confiance préférés.

Partage sécurisé des données : partagez en toute sécurité les données sélectionnées avec des partenaires de confiance tout en gardant un contrôle total sur les personnes qui peuvent accéder à donnée générée.

Partenaires tiers : transférez sans fil des données bidirectionnelles entre AFS Connect et vos fournisseurs tiers de confiance (Trimble®, MyEasy Farm, Farmers Edge, Cropwise, CropScan Ag) pour exploiter au maximum vos données agronomiques et prendre tous les jours les bonnes décisions en matière de gestion.

Une solution pour les parcs matériels mixtes : les clients de Case IH peuvent bénéficier d'une solution complète pour le partage de données grâce à un récent partenariat :

- DataConnect est une nouvelle interface cloud-to-cloud, à laquelle adhèrent plusieurs partenaires, dont CLAAS, 365FarmNet, John Deere et New Holland. Les propriétaires de flottes mixtes peuvent échanger et gérer des données sans problèmes de compatibilité.



**MACHINE
OF THE YEAR**

€garheute 2020 traction



PRESSE RB

En fin de balle, la presse peut gérer l'arrêt du tracteur et l'éjection de la balle (ouverture et fermeture de la porte après le liage)

ISOBUS CLASSE III



CONTRÔLEUR DU TRACTEUR

Automatisation des tâches répétitives pour limiter les risques d'erreurs

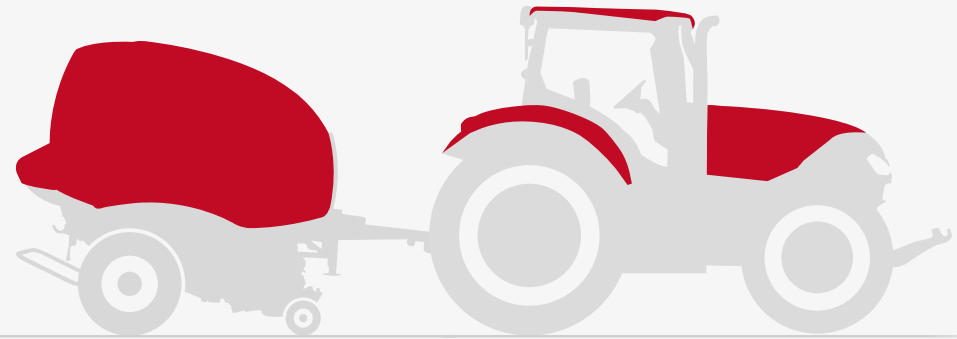

GRÂCE À LA FONCTION ISOBUS AUX N, VOUS POUVEZ AFFECTER DES COMMANDES DU TRACTEUR AUX FONCTIONS DE L'OUTIL.

AUTOMATISATION DES TRAVAUX POUR UNE PRODUCTIVITÉ ACCRUE

Productivité, précision et confort grâce au système de gestion des fourrières, à HMC II, au demi-tour automatique AccuTurn Pro et à l'interface outil ISOBUS

Grâce au moniteur intégré à l'accoudoir, le conducteur dispose d'un contrôle intégral du tracteur, de l'outil et de son environnement extérieur (caméras).

AEF Certified

ISOBUS

www.aef-isobus-database.org



**HMC II / ACCUTURN
PRO / ISOBUS**



HMC II

Toutes les versions peuvent recevoir un système de gestion de séquence de fourrière visant à automatiser les actions répétitives à effectuer à chaque demi-tour. Avec la version basique, la séquence est enregistrée puis rejouée en reproduisant exactement les étapes enregistrées (temps et actions). La version avancée nécessite l'écran AFS Pro 700™ Plus. Elle permet de préparer les séquences avant le travail. Tous les paramètres sont ensuite adaptables aux conditions réelles (déclencheur/ temps ou distance/action et durée) dans une interface simple et conviviale. De plus la séquence sera mémorisée dans les paramètres de l'outil pour pouvoir la retrouver au prochain attelage.

ISOBUS III POUR UNE EFFICACITÉ OPTIMALE

En plus des normes de base ISOBUS I et II, qui pilotent l'outil via le moniteur AFS Pro 700™ Plus (classe I) et commandent les équipements (classe II), le Maxxum CVXDrive est également doté de l'ISOBUS classe III. Avec ISOBUS III, l'équipement contrôle automatiquement certains aspects du Maxxum CVXDrive. L'outil peut agir sur la vitesse en marche avant, la direction (option), la position de relevage et le régime de la prise de force, ainsi que le fonctionnement des distributeurs auxiliaires en fonction des besoins de l'outil. Le résultat : une efficacité améliorée et une coopération parfaite de l'équipement et du tracteur.

DEMI-TOUR AUTOMATIQUE

AccuTurn Pro allie gestion de fourrière HMC II et guidage automatique AccuTurn pour automatiser les demi-tour. Vous obtiendrez des fourrières homogènes tout au long de la journée de travail et quelles que soient les conditions de visibilité et consacrez votre attention à la qualité du travail.



PIÈCES ET ENTRETIEN

Des solutions pour votre exploitation

Résultat de l'association entre notre réseau professionnel de concessionnaires et les équipes commerciales locales Case IH, les outils d'assistance Case IH de pointe, les méthodes de formation modernes, le service de pièces détachées optimal et une logistique performante. Tout ce dont vous avez besoin pour un excellent service après-vente complet pour vous permettre de continuer à travailler sur votre exploitation.

PIÈCES D'ORIGINE

LE CHOIX IDÉAL

Notre large gamme de pièces d'origine de haute qualité peut vous aider à maintenir le plein potentiel de votre machine, saison après saison, garantissant des performances optimales, une productivité optimale et une valeur résiduelle élevée.

PIÈCES REMAN

RÉUSINÉES

Une technologie de pointe, des outils sur mesure, des équipements et des tests de qualité rigoureux nous permettent de réusiner les composants essentiels de votre machine selon les normes les plus strictes, garantissant ainsi les mêmes performances que les nouvelles pièces.

GAMME D'ACCESSOIRES

SOLUTIONS D'ENTREPRISE

Nos ingénieurs développent également des solutions pour répondre à tous vos besoins individuels, regroupées en kits et conçues pour améliorer l'efficacité de votre entreprise.

Votre concessionnaire Case IH propose une multitude d'outils de marques partenaires, de petites pièces et d'accessoires fournis par des fournisseurs partenaires sélectionnés.

MAXSERVICE

24 HEURES SUR 24. QUEL QUE SOIT LE PAYS.

L'assistance Case IH fonctionne 24 heures sur 24 en haute saison, en étroite collaboration avec le réseau de concessionnaires, afin de réduire au minimum les temps d'arrêt que vous pourriez rencontrer. Votre concessionnaire, en collaboration avec l'équipe pièces et entretien Case IH, a pour objectif principal de vous permettre de reprendre le travail le plus rapidement possible. Les solutions peuvent se concrétiser par l'envoi prioritaire des pièces nécessaires (24h/24 et 7j/7), une assistance sur le terrain des techniciens Case IH, des machines de remplacement, le cas échéant.



SAFE **GUARD** WARRANTY

PROTÉGEZ VOTRE INVESTISSEMENT

Le programme d'extension de la garantie Case IH dans les mêmes conditions que la première année. La garantie SAFEGUARD WARRANTY vous permet de protéger votre investissement contre les coûts de réparation inattendus, de travailler en toute tranquillité, de garder le contrôle des frais d'exploitation et, en même temps, d'augmenter la valeur de revente de votre machine.



LA MEILLEURE SOLUTION DE FINANCEMENT POUR CHAQUE INVESTISSEMENT

CNH Industrial Capital est la société de financement de Case IH. Nos employés sont des experts financiers qui ont de nombreuses années d'expérience dans le secteur de l'agriculture. Nous connaissons non seulement les produits Case IH et le marché, mais nous comprenons également les exigences spécifiques de vos opérations. De ce fait, nous sommes toujours en mesure de vous offrir une solution financière pour vos nouveaux investissements, spécifiquement adaptée à vos exigences opérationnelles. Notre objectif le plus important est d'améliorer la rentabilité de votre investissement !

* Demandez à votre concessionnaire la disponibilité, les conditions générales de Safeguard Connect pour votre nouvelle machine Case IH.

MODÈLES	MAXXUM 150 CVXDRIVE	MAXXUM 145 CVXDRIVE	MAXXUM 135 CVXDRIVE	MAXXUM 125 CVXDRIVE
MOTEUR				
	FPT			
Nombre de cylindres / Cylindrée [cm ³]	6 / 6 728		4 / 4 485	
Type / Niveau d'émissions	Moteur diesel Common Rail, turbocompresseur et post-traitement des gaz d'échappement 100 % HI-eSCR2 / Stage V			
Puissance maximale ECE R120 ¹⁾ Gestion de la puissance ²⁾ [kW/ch]	129 / 175	129 / 175	124 / 169	114 / 155
Puissance max. ECE R120 ¹⁾ [kW/ch]	116 / 158	114 / 155	107 / 145	99 / 135
... au régime moteur de [tr/min]	1 800 - 1 900			
Puissance nominale ECE R120 ¹⁾ Gestion de la puissance ²⁾ dans les champs/sur route [kW/ch]	121 / 165 / 128 / 174	118 / 160 / 128 / 174	114 / 155 / 123 / 167	103 / 140 / 113 / 154
Puissance nominale ECE R120 ¹⁾ [kW/ch]	110 / 150	107 / 145	99 / 135	92 / 125
... au régime moteur de [tr/min]	2 200			
Couple max. avec la gestion de la puissance ²⁾ [Nm à 1500 tr/min]	740	700	700	637
Couple max. [Nm à 1 500 tr/min]	650	650	605	560
Réserve de coupe de série/Gestion de la puissance ²⁾ [%]	40 / 40	40 / 37	40 / 42	40 / 43
Réservoir de carburant, diesel de série (option) / urée [litres]	250 (210) / 39,5			
TRANSMISSION				
Transmission à variation continue 50 km/h Eco ou 40 km/h Eco	●			
Powershuttle	●			
Type blocage de différentiel du pont arrière	Multidisque humide avec système de gestion			
Frein de service	Multidisque humide à commande hydraulique et réglage automatique			
PRISE DE FORCE				
Type	Plusieurs vitesses, embrayage électrohydraulique progressif. Prise de force auto en option			
Vitesses de série (en option)	540 / 540E / 1000 (540E / 1000 / 1000E) les deux avec vitesse proportionnelle à l'avancement en option			
... aux régimes moteur de série (en option) [tr/min]	1 969 / 1 546 / 1 893 (1 592 / 1 893 / 1 621)			
Type d'arbre de série (en option)	1 3/8" 21 cannelures (1 3/8" 6 cannelures)			
PRISE DE FORCE AVANT ET ATTELAGE AVANT				
Prise de force avant vitesse 1 000 tr/min à 1 895 tr/min	○			
Capacité de relevage max. de l'attelage avant [kg]	3 100			
QUATRE ROUES MOTRICES ET DIRECTION (TRANSMISSION)				
Type	Électrohydraulique avec 4RM et blocage de différentiel automatique*			
Suspension de pont avant	○			
Rayon de braquage min. ³⁾ Réglage de voie de 1830 mm [m]	4,6			
CIRCUIT HYDRAULIQUE				
Type de circuit	Pompe à cylindrée variable à pression et débit compensés			
Débit max. pompe [l/min] / Pression système [bar]	150 / 210			
Type de commande	Commande d'attelage électronique (EHC) avec commande anti-tangage			
Capacité de relevage max. [kg]	7 864			
Capacité de relevage OCDE sur toute la plage à 610 mm [kg]	5 284			
Nombre max. de distributeurs auxiliaires arrière de série (option)	Jusqu'à 4 distributeurs auxiliaires électroniques, alimentation extérieure Power Beyond (Jusqu'à 4 distributeurs auxiliaires mécaniques, alimentation extérieure Power Beyond			
Nombre max. de distributeurs centraux avec joystick électronique	3 électr.			
Réglage de minuterie du distributeur auxiliaire	Entre 0 et 30 secondes sur tous les modèles			
Type de catégorie	Cat II / III			
Commande de patinage	○			
PNEUS STANDARD ⁴⁾				
Avant	480/65 R28			
Arrière	600/65 R38			
POIDS / DIMENSIONS ³⁾				
Poids d'expédition approximatif de série / pont avant avec suspension [kg]	5 020 / 5 320	4 890 / 5 190		
Poids total autorisé classe 3/classe 4 [kg]	10 500 / 10 500			
A : Longueur max. avec bras inférieurs avant et arrière abaissés de série / pont avant avec suspension [mm]	5 137 / 5 189			
B : Hauteur hors tout (cabine surbaissée/standard/suspendue) [mm]	2 887 / 3 005 / 3 025			
C : Largeur hors tout (entre les ailes arrière avec l'extension de 150 mm) [mm]	2 470			
D : Empattement pont avant standard / avec suspension [mm]	2 642 / 2 684			
E : Hauteur au milieu du pont arrière, sommet du toit de la cabine surbaissée/standard/suspendue[mm]	2 012 / 2 130 / 2 150			
F : Réglage des voies avant/arrière [mm]	1580-2256 / 1430-2134			

● Équipement de série ○ Équipement en option

¹⁾ La norme ECE R120 correspond aux normes ISO 14396 et 97/68/CE

²⁾ La gestion de la puissance est uniquement disponible pendant les opérations à la prise de force en déplacement et de transport

³⁾ Avec pneus standard

⁴⁾ Autres pneus disponibles sur demande

MODÈLES	MAXXUM 150 MULTICONTROLLER	MAXXUM 145 MULTICONTROLLER	MAXXUM 135 MULTICONTROLLER	MAXXUM 125 MULTICONTROLLER
MOTEUR				
	FPT			
Nombre de cylindres / Cylindrée [cm ³]	6 / 6 728		4 / 4 485	
Type / Niveau d'émissions	Moteur diesel Common Rail, turbocompresseur et post-traitement des gaz d'échappement 100 % HI-eSCR2 / Stage V			
Puissance maximale ECE R120 ¹⁾ Gestion de la puissance ²⁾ [kW/ch]	129 / 175	129 / 175	124 / 169	114 / 155
Puissance max. ECE R120 ¹⁾ [kW/ch]	116 / 158	114 / 155	107 / 145	99 / 135
... au régime moteur de [tr/min]	1 800 - 1 900			
Puissance nominale ECE R120 ¹⁾ Gestion de la puissance ²⁾ au champ/sur route [kW/ch]	121 / 165 / 128 / 174	118 / 160 / 128 / 174	114 / 155 / 123 / 167	103 / 140 / 113 / 154
Puissance nominale ECE R120 ¹⁾ [kW/ch]	110 / 150	107 / 145	99 / 135	92 / 125
... au régime moteur de [tr/min]	2 200			
Couple max. avec la gestion de la puissance ²⁾ [Nm à 1 500 tr/min]	740	700	700	637
Couple max. [Nm à 1 500 tr/min]	650	650	605	560
Réserve de coupe de série/Gestion de la puissance ²⁾ [%]	40 / 40	40 / 37	40 / 42	40 / 43
Réservoir de carburant, diesel de série (option) / urée [litres]	250 (210) / 39,5			
TRANSMISSION				
ActiveDrive 8 - Powershift 8 rapports 24x24 (40 km/h/Économie 40 km/h ou 50 km/h)	● / ○ / ○			
ActiveDrive 8 - Powershift 8 rapports 48x48 avec rampantes (40 km/h/Économie 40 km/h ou 50 km/h)	○ / ○ / ○			
Powershuttle	●			
Type blocage de différentiel du pont arrière	Multidisque humide avec système de gestion			
Frein de service	Multidisque humide à commande hydraulique et réglage automatique			
PRISE DE FORCE				
Type	Plusieurs vitesses, embrayage électrohydraulique progressif. Prise de force auto en option			
Vitesses de série (en option)	540 / 540E / 1000 (540E / 1000 / 1000E) les deux avec vitesse proportionnelle à l'avancement en option			
... aux régimes moteur de série (en option) [tr/min]	1 969 / 1 546 / 1 893 (1 592 / 1 893 / 1 621)			
Type d'arbre de série (en option)	1 3/8" 21 cannelures (1 3/8" 6 cannelures)			
PRISE DE FORCE AVANT ET ATTELAGE AVANT				
Prise de force avant vitesse 1 000 tr/min à 1 895 tr/min	○			
Capacité de levage max. du relevage avant avec une pompe de 86 l/min / 150 l/min [kg]	2 800 / 3 100			
QUATRE ROUES MOTRICES ET DIRECTION (TRANSMISSION)				
Type	Électrohydraulique avec 4RM et blocage de différentiel automatique*			
Suspension de pont avant	○			
Rayon de braquage min. ³⁾ Réglage de voie de 1830 mm [m]	4,6			
CIRCUIT HYDRAULIQUE				
Type de système de série (option)	Pompe à cylindrée fixe (Pompe à cylindrée variable à pression et débit compensés)			
Débit max. pompe / Pression système de série (en option) [l/min / bar]	86 / 190 (150 / 210)			
Type de commande	Commande d'attelage électronique (EHC) avec commande anti-tangage			
Capacité de levage max. pompe de 86 l/min / 150 l/min [kg]	7 115 / 7 864			
Capacité de levage OCDE sur la gamme à 610 mm, pompe de 86 l/min / 150 l/min [kg]	4 781 / 5 284			
Nombre max. de distributeurs auxiliaires arrière de série (option)	Jusqu'à 4 distributeurs auxiliaires électroniques, alimentation extérieure Power Beyond (Jusqu'à 4 distributeurs auxiliaires mécaniques, alimentation extérieure Power Beyond)			
Nombre max. de distributeurs centraux avec joystick électronique de série (option)	3 électr. (2 méc.)			
Réglage de minuterie du distributeur auxiliaire	Entre 0 et 30 secondes sur tous les modèles			
Type de catégorie	Cat II / III			
Commande de patinage	●			
PNEUS STANDARD ⁴⁾				
Avant	480/65 R28			
Arrière	600/65 R38			
POIDS / DIMENSIONS ³⁾				
Poids d'expédition approximatif de série / pont avant avec suspension [kg]	5 020 / 5 320	4 890 / 5 190		
Poids total autorisé classe 3/classe 4 [kg]	10 500 / 10 500			
A : Longueur max. avec bras inférieurs avant et arrière abaissés de série / pont avant avec suspension [mm]	5 137 / 5 189			
B : Hauteur hors tout (cabine surbaissée/standard/suspendue) [mm]	2 887 / 3 005 / 3 025			
C : Largeur hors tout (entre les ailes arrière avec l'extension de 150 mm) [mm]	2 470			
D : Empattement pont avant standard / avec suspension [mm]	2 642 / 2 684			
E : Hauteur au milieu du pont arrière, sommet du toit de la cabine surbaissée/standard/suspendue [mm]	2 012 / 2 130 / 2 150			
F : Réglage des voies avant/arrière [mm]	1580-2256 / 1430-2134 9500			

● Équipement de série ○ Équipement en option

¹⁾ La norme ECE R120 correspond aux normes ISO 14396 et 97/68/CE

²⁾ La gestion de la puissance est uniquement disponible pendant les opérations à la prise de force en déplacement et de transport

³⁾ Avec pneus standard

⁴⁾ Autres pneus disponibles sur demande

MODÈLES	MAXXUM 150	MAXXUM 145	MAXXUM 135	MAXXUM 125	MAXXUM 115
MOTEUR					
	FPT				
Nombre de cylindres / Cylindrée [cm ³]	6 / 6 728		4 / 4 485		
Type / Niveau d'émissions	Moteur diesel Common Rail, turbocompresseur et post-traitement des gaz d'échappement 100 % HI-eSCR2 / Stage V				
Puissance maximale ECE R120 ¹⁾ Gestion de la puissance ²⁾ (kW/ch)	129 / 175	129 / 175	124 / 169	114 / 155	107 / 145
Puissance max. ECE R120 ¹⁾ (kW/ch)	116 / 158	114 / 155	107 / 145	99 / 135	92 / 125
... au régime moteur de [tr/min]	1 800 - 1 900				
Puissance nominale ECE R120 ¹⁾ Gestion de la puissance ²⁾ (kW/ch)	121 / 165	118 / 160	114 / 155	103 / 140	96 / 131
Puissance nominale ECE R120 ¹⁾ (kW/ch)	110 / 150	107 / 145	99 / 135	92 / 125	85 / 116
... au régime moteur de [tr/min]	2 200				
Couple max. avec la gestion de la puissance ²⁾ (Nm à 1500 tr/min)	740	700	700	637	590
Couple max. [Nm à 1500 tr/min]	650	650	605	560	528
Réserve de couple de série / Gestion de puissance ²⁾ (%)	40 / 40	40 / 37	40 / 42	40 / 43	41 / 42
Réservoir de carburant, diesel de série (option) / urée (litres)	210 (250) / 39,5				
TRANSMISSION					
ActiveDrive 4 - Powershift 4 rapports 16x16 (40 km/h)	● / ○				
ActiveDrive 4 - Powershift 4 rapports 32x32 avec rampantes (40 km/h)	○				
ActiveDrive 4 - Powershift 4 rapports 17x16 (Économie 40 km/h ou 50 km/h)	○				
Powershuttle	●				
Type blocage de différentiel du pont arrière	Multidisque humide avec système de gestion				
Frein de service	Multidisque humide à commande hydraulique et réglage automatique				
PRISE DE FORCE					
Type	Plusieurs vitesses, embrayage électrohydraulique progressif. Prise de force auto en option				
Vitesses de série (en option)	540 / 540E / 1000 (540E / 1000 / 1000E), les deux avec vitesse proportionnelle à l'avancement en option				
... aux régimes moteur de série (en option) [tr/min]	1 969 / 1 546 / 1 893 (1 592 / 1 893 / 1 621)				
Type d'arbre de série (en option)	1 3/8" 21 cannelures (1 3/8" 6 cannelures)				
PRISE DE FORCE AVANT ET ATTELAGE AVANT					
Prise de force avant vitesse 1 000 tr/min à 1 895 tr/min	○				
Capacité de levage max. du relevage avant avec une pompe de 86 l/min / 121 l/min [kg]	2 800 / 3 100				
QUATRE ROUES MOTRICES ET DIRECTION (TRANSMISSION)					
Type	Électrohydraulique avec système de gestion, blocage de différentiel de série				
Suspension de pont avant	○				
Rayon de braquage min. ³⁾ Réglage de voie de 1830 mm [m]	4,6				
CIRCUIT HYDRAULIQUE					
Type de système de série (option)	Pompe à cylindrée fixe (Pompe à cylindrée variable à pression et débit compensés)				
Débit max. pompe / Pression système de série (option) [l/min / bar]	86 / 190 (121 / 210)				
Type de commande	Commande d'attelage électronique (EHC) avec commande anti-tangage				
Capacité de levage max. pompe de 86 l/min / 121 l/min [kg]	7 115 / 7 864				
Capacité de levage OCDE sur la gamme à 610 mm, pompe de 86 l/min / 121 l/min [kg]	4 781 / 5 284				
Nombre max. de distributeurs auxiliaires arrière	Jusqu'à 4 distributeurs auxiliaires mécaniques, alimentation extérieure Power Beyond				
Nombre max. de distributeurs centraux avec joystick électronique	2 méc.				
Type de catégorie	Cat II / III				
Commande de patinage	○				
PNEUS STANDARD ⁴⁾					
Avant	480/65 R28				
Arrière	600/65 R38				
POIDS / DIMENSIONS ³⁾					
Poids d'expédition approximatif de série / pont avant avec suspension [kg]	5 020 / 5 320		4 890 / 5 190		
Poids total autorisé classe 3/classe 4 [kg]	9 500 / 9 500				
A : Longueur max. avec bras inférieurs avant et arrière abaissés de série / pont avant avec suspension [mm]	5 137 / 5 189				
B : Hauteur hors tout (cabine surbaissée/standard/suspendue) [mm]	2 887 / 3 005 / 3 025				
C : Largeur hors tout (entre les ailes arrière avec l'extension de 150 mm) [mm]	2 470				
D : Empattement pont avant standard / avec suspension [mm]	2 642 / 2 684				
E : Hauteur au milieu du pont arrière, sommet du toit de la cabine surbaissée/standard/suspendue [mm]	2 012 / 2 130 / 2 150				
F : Réglage des voies avant/arrière [mm]	1580-2256 / 1430-2134				

● Équipement de série ○ Équipement en option - Non disponible

¹⁾ La norme ECE R120 correspond aux normes ISO 14396 et 97/68/CE

²⁾ La gestion de la puissance est uniquement disponible pendant les opérations à la prise de force en déplacement et de transport

³⁾ Avec pneus standard

⁴⁾ Autres pneus disponibles sur demande

⁵⁾ Conformément à ASABE S301.5

⁶⁾ Installation en usine ou par le concessionnaire avec le chargeur frontal en option

MODÈLES	GAMME T					GAMME U					
	MAXXUM 115-150	MAXXUM 115-150	MAXXUM 115-150	MAXXUM 115-150	MAXXUM 115-150	MAXXUM 115-150	MAXXUM 115-150	MAXXUM 115-150	MAXXUM 115-150	MAXXUM 115-150	MAXXUM 115-150
	L4522T	L4225T	L4223T	L4023T	L4020T	L4522U	L4222U	L4219U	L4022U	L4018U	L4015U
Type de mise à niveau	Parallélogramme hydraulique	Parallélogramme hydraulique	Parallélogramme hydraulique	Parallélogramme hydraulique	Parallélogramme hydraulique	Mise à niveau mécanique	Mise à niveau mécanique	Mise à niveau mécanique	Mise à niveau mécanique	Mise à niveau mécanique	Sans parallélogramme
Pression de fonctionnement du chargeur (bar)	210	210	210	210	210	210	210	210	210	210	210
HAUTEURS DE LEVAGE											
A1 : Hauteur de levage max. à l'axe d'articulation de l'outil ⁹⁾ [mm]	4 566	4 129	4 129	4 021	4 021	4 566	4 127	4 127	4 021	4 021	4 021
B1 : Hauteur de levage maximale sous le godet horizontal ⁹⁾ [mm]	4 284	3 847	3 847	3 739	3 739	4 284	3 845	3 845	3 739	3 739	3 739
C1 : Jeu sous le godet largué à l'angle de déversement max. [mm]	3 678	3 241	3 241	3 133	3 133	3 678	3 239	3 239	3 133	3 133	3 133
D1 : Extension max. à hauteur de levage / pneus (godet à la position de déversement de 45°) [mm]	604	960	960	1 042	1 042	604	964	964	1 043	1 043	1 043
ANGLES DE TRAVAIL											
E1 : Angle de déversement maximum ⁹⁾ [°]	56	56	56	56	56	56	56	56	56	56	56
F1 : Extension avec le godet au sol ⁹⁾ [mm]	2 631	2 533	2 533	2 397	2 397	2 631	2 533	2 533	2 397	2 397	2 397
G1 : Angle de repli maximum ⁹⁾ au niveau du sol [mm]	50	51	51	51	51	50	51	51	51	51	51
PROFONDEUR D'EXCAVATION											
H1 : Profondeur d'excavation ⁹⁾ [mm]	209	232	232	206	206	209	232	232	206	206	206
CAPACITÉ DE LEVAGE											
Capacité de levage à hauteur maximale - à l'articulation de l'outil ⁹⁾ [kg]	2 565	3 076	2 666	2 757	2 366	2 825	2 882	2 485	2 951	2 547	2 561
Capacité de levage à 1,5 m de hauteur - au point d'articulation ⁹⁾ [kg]	2 708	3 324	2 895	3 026	2 610	2 714	2 957	2 541	3 092	2 662	2 676
Force d'arrachage à l'axe d'articulation ⁹⁾ [kg]	2 861	3 583	3 119	3 296	2 842	2 881	3 194	2 745	3 377	2 906	2 922
Force de repli du godet à hauteur maximale ⁹⁾ [kg]	2 399	2 532	2 532	2 578	2 093	2 394	2 722	2 211	2 670	2 168	2 093
Force de repli du godet au niveau du sol ⁹⁾ [kg]	2 891	2 839	2 839	2 765	2 247	2 598	2 780	2 258	2 628	2 134	2 247
DURÉE DE CYCLE											
Temps de levage [s]	6,4	7,0	6,2	6,2	5,4	6,4	6,2	5,4	6,2	5,4	5,4
Temps de descente [s]	4,1	4,8	4,0	4,0	3,2	4,1	4,0	3,2	4,0	3,2	3,2
Temps de déversement du godet chargé à hauteur max. [s]	3,3	3,3	3,3	2,7	2,7	1,0	0,9	0,7	0,9	0,8	1,3
Temps de repli du godet au niveau du sol [s]	2,5	2,5	2,5	2,5	1,9	1,3	1,2	1,0	1,3	1,1	2,0
CARACTÉRISTIQUES											
Cadre prédisposition chargeur ⁹⁾	●	●	●	●	●	●	●	●	●	●	●
3e fonction hydraulique	●	●	●	●	●	●	●	●	●	●	●
MACH 2 [®] (pour accouplement outil 3e fonction)	●	●	●	●	●	●	●	●	●	●	●
4e fonction hydraulique	○	○	○	○	○	○	○	○	○	○	○
MACH 2 [®] (pour accouplement outil 4e fonction)	○	○	○	○	○	○	○	○	○	○	○
Système SHOCK ELIMINATOR [®]	●	●	●	●	●	●	●	●	●	●	●
Commutateur marche/arrêt d'électrique du système SHOCK ELIMINATOR	○	○	○	○	○	○	○	○	○	○	○
MACH System [®]	●	●	●	●	●	●	●	●	●	●	●
FITLOCK 2+ System [®]	●	●	●	●	●	●	●	●	●	●	●
SUPPORT OUTIL RACCORD RAPIDE EURO	●	●	●	●	●	●	●	●	●	●	●
SUPPORT OUTIL RACCORD RAPIDE MX	○	○	○	○	○	○	○	○	○	○	○
AUTRES OPTIONS DE RACCORD RAPIDE : MX – EURO, EURO – SMS, MX – FAUCHEUX WHITE, EURO – TENIAS, EURO – SIGMA 4	○	○	○	○	○	○	○	○	○	○	○
Système FAST-LOCK [®] (pour RACCORD RAPIDE EURO ou MX)	○	○	○	○	○	○	○	○	○	○	○
AUTO-UNLOAD System [®]	○	○	○	○	○	-	-	-	-	-	-
PCH SYSTEM [®] - Système de mise à niveau hydraulique	●	●	●	●	●	-	-	-	-	-	-
Mise à niveau mécanique (MSL)	-	-	-	-	-	●	●	●	●	●	-

	1	2	3
Maxxum CVXDrive	●	-	-
Maxxum Multicontroller	-	●	-
Maxxum	-	-	●
Transmission CVXDrive à variation continue	●	-	-
Transmission ActiveDrive 8	-	●	-
Transmission ActiveDrive 4	-	-	●
Distributeurs auxiliaires mécaniques	○	○	●
Distributeurs auxiliaires électriques	●	●	-
Pompe OCLS 86 l/min	-	●	●
Pompe PFC 121 l/min	-	-	○
Pompe CCLS 150 l/min	●	○	-
Cabine surbaissée / Cabine standard	○ / ●	○ / ●	● / ○
Siège à suspension pneumatique Deluxe	●	●	●
Siège Dual Motion	○	○	○
Siège en cuir Maximo Evolution alcantara	○	○	-
Accoudoir Multicontroller	●	●	-
AFS AccuGuide / AFS AccuTurn Pro	○ / ○	○ / ○	-
Gestion des séquences de fourrière (HMC II)	●	●	-
ISOBUS III	●	●	-
Freinage de remorque avancé	●	-	-

- Équipement de série
- Équipement en option
- Non disponible

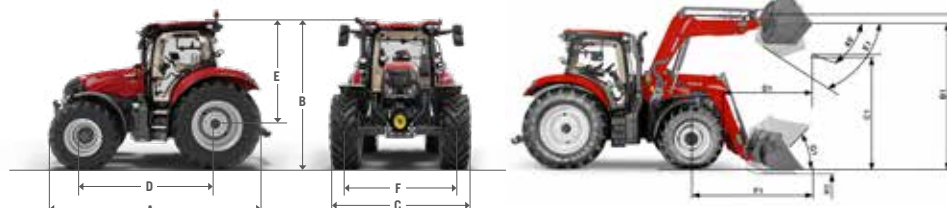



   
caseih.com

 Numéro vert : 00 800 22 73 44 00

Mieux vaut prévenir que guérir ! Lisez toujours le manuel de l'opérateur avant d'utiliser les équipements. Inspectez les équipements avant de les utiliser et vérifiez qu'ils fonctionnent correctement. Respectez les pictogrammes de sécurité du produit et utilisez les fonctions de sécurité fournies, le cas échéant. Cette documentation est destinée à une publication internationale. Les équipements de série et en option, ainsi que la disponibilité des différents modèles peuvent varier d'un pays à l'autre. Case IH se réserve le droit de modifier sans préavis et à tout moment la conception et les équipements techniques, sans obligation de sa part de modifier les unités qui ont déjà été vendues. Tous les efforts ont été fournis pour assurer l'exactitude des spécifications, des descriptions et des illustrations de cette brochure au moment de la mise sous presse. Cependant, celles-ci sont également sujettes à modification sans préavis. Il est possible que les illustrations comprennent des équipements en option, ou que tous les équipements de série ne soient pas représentés. Case IH recommande les lubrifiants **AKCELA**.

TP01 / SM / 07.23 / Imprimé en Autriche - Code N° 22C0013F00

CASE IH